

MOBILI E STRUMENTI AUSILIARI

MOBILI

Profondità 45

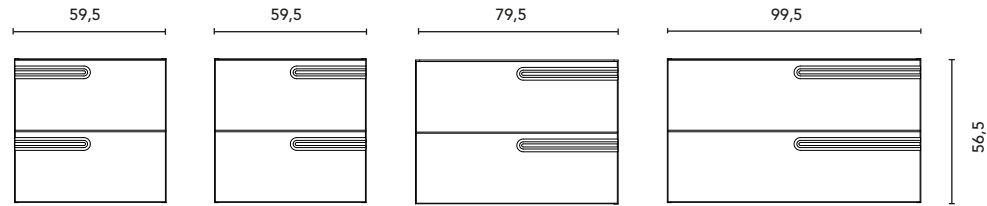

MOBILE BASSO

Profondità 45

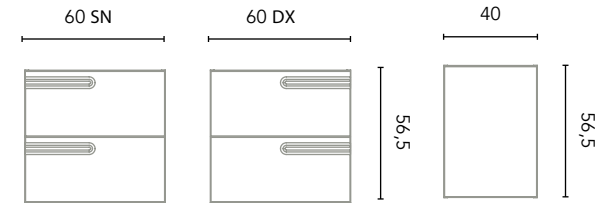

COLONNA

Profondità 24,8

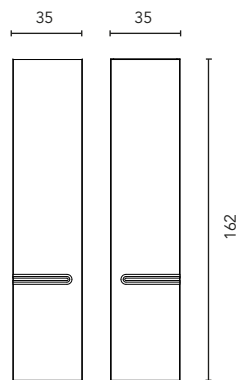

PENSILE

Profondità 15

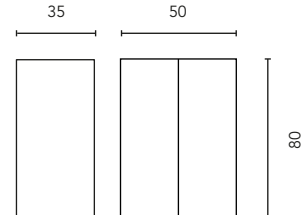

MÓDULO APERTO

Profondità 45

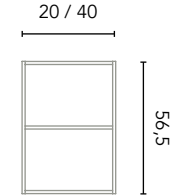

* Misure en cm.

FINITURE

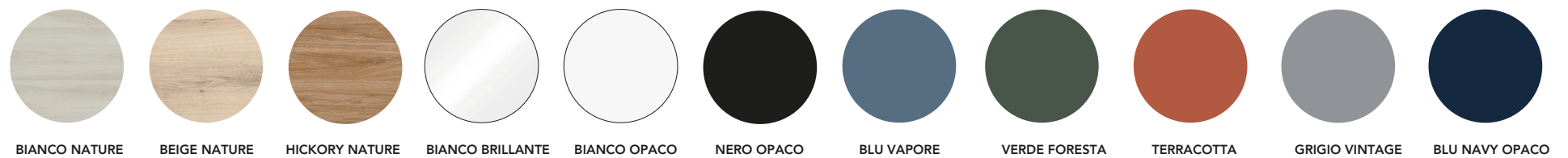

BIANCO NATURE

BEIGE NATURE

HICKORY NATURE

BIANCO BRILLANTE

BIANCO OPACO

NERO OPACO

BLU VAPORE

VERDE FORESTA

TERRACOTTA

GRIGIO VINTAGE

BLU NAVY OPACO

Altezza sifone 7 cm.

2 Cassetti

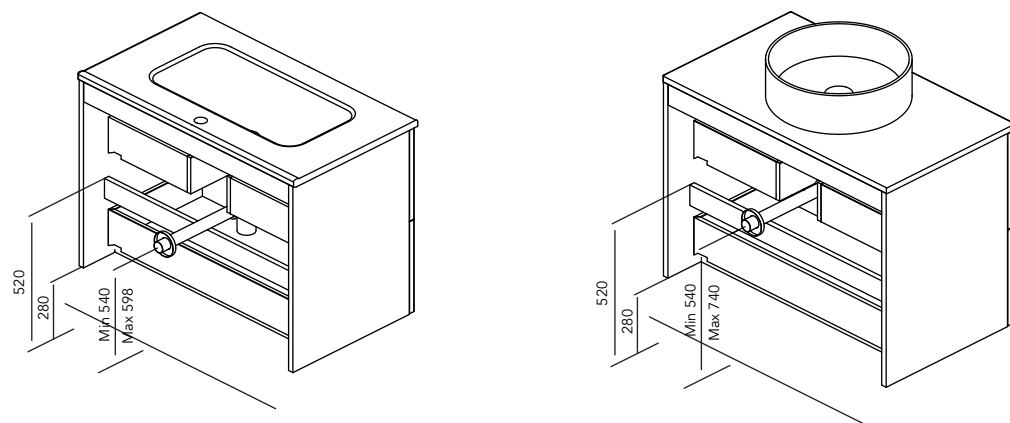

STRUTTURA	FRONTE	CASSETTI				MANIGLIA	FINITURE	AMPIEZZA DI GAMMA	
		Estrazione totale Hettich	Interno pelle fumé	Vassoio organiz.	Soft close			F.46	Sospeso
Agglomerato TSCA 16 mm	DMC TSCA 18 mm					Maniglia integrata	Laccato / Laccato all acqua/ PVC		

* Las cotas indicadas en el dibujo varían según la altura de los pies del conjunto, si el mueble está suspendido y la altura no se respeta, estas cotas pueden variar. Las cotas están en mm.